

User manual Bedienungsanleitung



Pic. similar /
Abb. ähnlich



User manual2 - 13



Bedienungsanleitung14 - 25

Dear **Clearaudio** customer,

Thank you for purchasing the **Clearaudio** *concept* turntable package.

The **Clearaudio** *concept* is equipped with either the innovative *concept* tonearm or our award-winning, direct-wired Satisfy Kardan Aluminium tonearm.

A high quality moving magnet or moving coil cartridge completes the package.

All parameters have been pre-adjusted at the **Clearaudio** factory, including the tracking and anti-skating force.

Please read the instruction manual for easy setup and to discover how to care for your *concept* turntable to enjoy music for many years. Follow the instructions carefully to avoid any potential damage. Not following our instructions could void your warranty.

We wish you a great musical experience with your new **Clearaudio** *concept* turntable.

Clearaudio electronic GmbH

Matching accessories from **Clearaudio**:



Dustcover for *concept* turntable (Art. No. AC120)

concept clamp (Art. No. AC122)

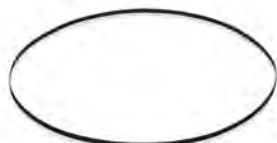

Replacement belt for *concept* turntable (Art. No. AC123)

You can find these and many other accessories in the **Clearaudio** online shop (www.analogshop.de) or through your **Clearaudio** dealer.



Safety instructions

1. General information

Check the turntable for any damage before using it. Do not connect the turntable if damaged!

Never connect the turntable if it has been dropped or gotten wet, contact your dealer to have the turntable checked.

Never expose the turntable to rain or moisture.

Never touch the power cord of the device with wet hands.

Regular visual inspections for defective insulation on the connection cable are also recommended for your own safety. A damaged cable should be replaced immediately by a specialist!

Never pull on the power cord to unplug the device. Always pull directly on the plug!

The inside of the turntable is maintenance free. Never open the case or attempt to repair the unit yourself, since this can lead to loss of warranty!

We recommend disconnecting the power supply from the mains if you do not operate the device for a longer period of time.

The turntable does not feature an automatic shut-off mechanism.

Therefore, as soon as the stylus has reached the run-out groove, engage the tonearm lift and switch the turntable off.

Not suitable for children! Scope of delivery may contain small parts that can be swallowed.

2. Intended use

The *concept* is a turntable for playing records.

The intended use of the *concept* in accordance with the information provided in the user manual only.

The power supply may only be operated with maximum permissible connection values according to the technical data. Any other use or modification of this product is not intended.

3. Location of installation

Avoid locations with direct sunlight, temperature fluctuations and high humidity.

Likewise, avoid placing electronic devices near heaters, heat lamps, or other devices that produce heat.

The device is designed for operation at room temperature.

No objects with an open flame may be placed on or near the device (burning candles or similar).

4. Overload

The product is designed to comply with all necessary safety regulations. However, you should not leave the device unattended under extreme loads.

5. Maintenance

Never use aggressive cleaning detergent.

Do not use dry cloths for cleaning as this generates static electricity. Suitable cleaning and care products from **Clearaudio** are available from www.analogshop.de or from specialist retailers.

The bearing of the turntable platter can be lubricated every 2 years with the oil provided.

Put 1 or 2 drops of the oil into the bearing for lubrication.

6. Health information

Permanently high volume can lead to various types of hearing damage. Use high volume responsibly!

7. Service

The *concept* turntable should be repaired during the guarantee period by the manufacturer only, otherwise the warranty claim expires. All **Clearaudio** products should only be serviced by specialist retailers.

If, despite the high production standard, a service is necessary, the *concept* turntable must be send to **Clearaudio** through your dealer.

8. Transport

Use the original packing material for further transportation of the *concept* turntable, otherwise serious damage could occur.

Be sure to pack the device exactly as it was shipped.
Safe transport is only guaranteed in the original packaging.

Proceed in reverse as described for assembly when packing.

Always remove the turntable platter and replace the foam securing the sub-platter as well as the tape securing the tonearm and the cartridge stylus protection. Otherwise serious damage can occur.

Please also ensure that you fully retract the turntable feet.

For any transportation of the *concept* turntable, please ensure that the platter is packed with the upper surface facing downwards into the packaging.

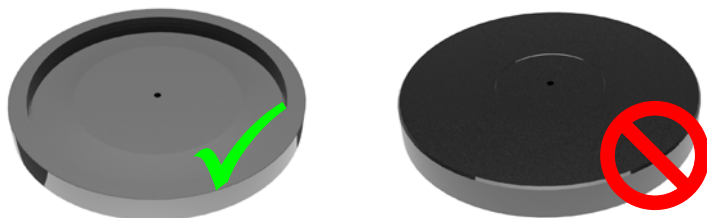

Clearaudio assumes no liability for any damage that may occur due to incorrect packing.

9. Disposal

Do not dispose this product together with other waste.
WEEE Reg. No.: DE26004446



10. CE Marking

This electronic product corresponds to the applicable guidelines for obtaining the CE mark.





Contents

1. Packaging overview.....6

2. List of component6

3. Set-up7 - 8

4. Important notes.....9 - 10

5. Troubleshooting.....11 - 12

6. Technical data.....13

Warranty information26 - 27

1. Packaging overview

The **Clearaudio** *concept* turntable is delivered in a customized packing to ensure its safe transport. Please retain the original packaging for any future transportation and shipping.

Please see the list below to check the contents of your **Clearaudio** *concept* turntable.

First layer:

concept turntable chassis including integrated motor unit and tonearm with cartridge.

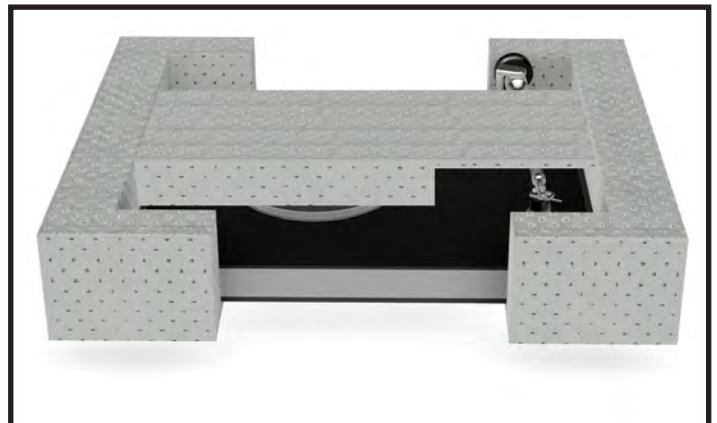

Second layer:

Turntable platter, accessories box, user manual, **Clearaudio** return delivery note, warranty card



Pic. 1: Packaging overview

2. List of components

- 1) Turntable chassis with tonearm, cartridge and drive belt on sub-platter.
- 2) Turntable platter.
- 3) Accessories: Level gauge, hex wrench (size 2), power supply incl. adapter, bearing oil, user manual, **Clearaudio** return delivery note, warranty card.

3. Set-up

Setting up the *concept* turntable is easy. The turntable chassis, tonearm and cartridge are already assembled and all key parameters have been pre-adjusted and tested at the **Clearaudio** factory.

The *concept* turntable needs a set-up space of at least 17 x 14 inches.

3.1

First take the *concept* turntable chassis out of the package and place it on a suitable surface. Then remove the drive belt from the plastic bag.



Pic. 2: Placing the turntable

3.2

Place the drive belt around the sub-platter and around the motor pulley.

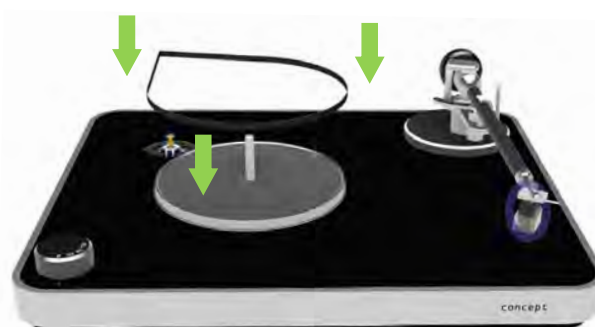

Pic. 3: Mounting the drive belt

3.3

Take the platter out of the package and carefully place it with both hands onto the shaft.

Make sure that the hollowed side faces down towards the sub-platter.



Pic. 4: Placing the platter

3.4

Carefully remove the adhesive security tape and other security materials from the tonearm and the cartridge.

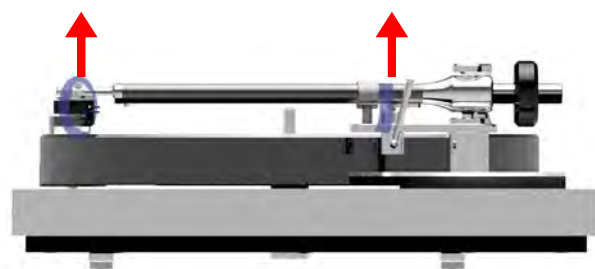

Pic. 5: Removing the adhesive security tape

3.5

Please level the turntable using the level gauge provided.

All key parameters have been adjusted at the **Clearaudio** factory.

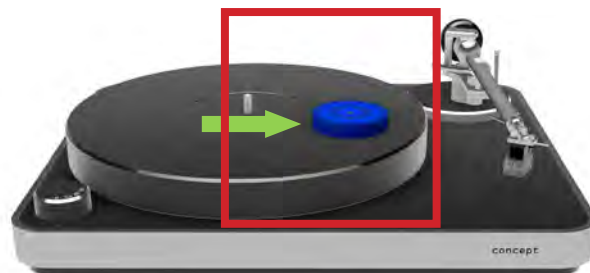

Pic. 6: Levelling the turntable

3.6

If the bubble of the level gauge is not centered within the black circle, please turn the turntables feet clockwise or anti-clockwise until you reach the perfectly leveled position.

You will only get the best sound from your *concept* turntable if the turntable is perfectly leveled.

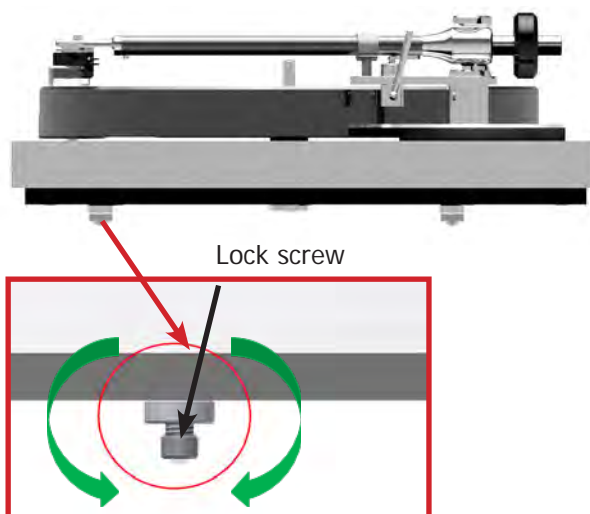

Pic. 7: Adjustment of the turntable feet

3.7

Connect one end of the external power supply provided to the socket on the rear of the *concept* turntable and the other end to a live AC outlet.

Then connect the tonearm cable to your phono stage (red plug = right channel, black plug = left channel).



Pic. 8: Power supply of the turntable

Your *concept* turntable is now completely assembled and ready to play.

Clearaudio is wishing you a lot of pleasure with your new *concept* turntable.

4. Important notes

4.1 Adjustment of the tracking force

Never check or adjust the tracking force when there is a record on the platter.

Always remove the record first. The pre-adjusted and recommended tracking force for the **Clearaudio** *concept* MM cartridge is 2.2g (± 0.3 g) and for the **Clearaudio** *concept* mc cartridge is 2.2g (± 0.2 g).

4.2 Adjustment of the tonearm height

Since everything on the turntable is pre-assembled and tested, including tonearm and cartridge, there is usually no need to change any parameters on the *concept* turntable. If you wish to change the height of your tonearm, please refer to your nearest qualified dealer or service personnel.

Your dealer can make the height adjustment by loosening the locking screw on the side of the tonearm base of your turntable.



Pic. 9: Adjustment of the tonearm height

Clearaudio assumes no liability for incorrect handling or any damage caused if non-qualified persons attempt these adjustments.

4.3 Adjustment of the anti-skating force

Again, since everything on the turntable is pre-assembled and tested, including tonearm and cartridge, there is usually no need to change any of the *concept* turntable parameters.

If you wish to change your cartridge and to adjust the anti-skating force, please refer to your nearest qualified dealer or service personnel.

Your dealer will find the anti-skating adjuster on the underside of the turntable.

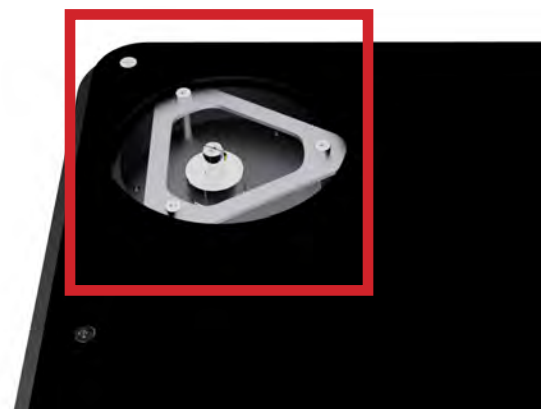

Pic. 10: Adjustment of the anti-skating

Clearaudio assumes no liability for incorrect handling or any damage caused if non-qualified persons attempt the above adjustments.

4.4 Fine speed adjustment

There is no need to check the speed before using the turntable for the first time as the motor adjustment is already pre-set at the factory.

We recommend the **Clearaudio** Stroboscope Testrecord (Art. No. AC038) and the **Clearaudio** "Speed Light" (Art. No. AC039, both available at www.analogshop.de) to adjust the speed as perfectly and precisely as possible.

On the rear side of your turntable (close to the power supply input) there are three speed setting controls:

- Left control = setting 78rpm
- Middle control = setting 45rpm
- Right control = setting 33 1/3rpm
(near power supply jack)

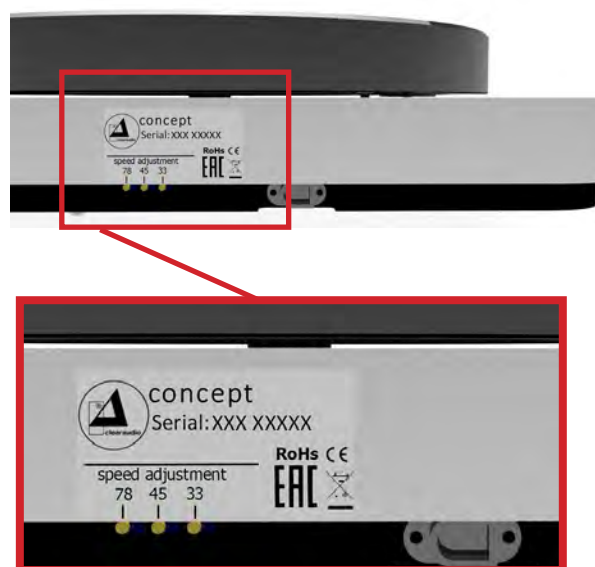

Pic. 11: Speed setting controls on the rear

5. Troubleshooting

If you have a problem with your *concept* turntable, first check the possible causes to rule out incorrect operation.

If the error persists, please contact your dealer!

Never try to open the device and/or repair it yourself, this will void the warranty!

Error	Cause	Measure
Device does not work	Is the power cord plugged in?	Check the connection.
No sound	The tonearm and phono stage are not properly connected.	Check the cable connection between the tonearm and the phono stage.
	Is the amp turned on?	Check the power supply to the amplifier.
	The volume on the amplifier/loudspeaker is set too low or on „mute“.	Check the volume settings.
	Is the cartridge protective cap still attached?	Remove the cartridge's protective cap.
	Is the tonearm in the raised position?	Lower the tonearm into the lead-in groove.
	Is the stylus damaged?	Check the stylus and have the cartridge checked by a specialist if necessary.
Bad sound / noise	Is the record or the stylus dirty or damaged?	Clean the record / or the cartridge. Clearaudio offers many helpful accessories for care and cleaning. In the event of damage, we recommend an assessment by a specialist and, if necessary, an exchange.
	Is the cartridge properly mounted into the tonearm?	Check the installation using the relevant user manual and correct them if necessary.
	Has the tracking force been set too high?	Adjust the tracking force.
	Is the correct operating mode (MM / MC) set on the amplifier?	Check the settings of your phono stage.
	The pre/amp does not have enough gain.	Check the settings of your phono stage.
	Pre/amp is mismatched.	Swap the plugs of the turntable that are connected to the left and right outputs.

Needle bounces or slides across record	Is the record or the stylus dirty or damaged?	Clean the record / or the cartridge. Clearaudio offers many helpful accessories for care and cleaning. In the event of damage, we recommend an assessment by a specialist and, if necessary, an exchange.
	Has the tracking force been set too high?	Adjust the tracking force.
	Is the record deformed or scratched?	Use a record clamp or replace the record.
	Is the turntable level?	Check the alignment of the turntable and adjust if necessary.
Platter does not turn	Is the drive belt properly attached?	Check the position of the drive belt.
	Is the power cord connected properly?	Check the connection.
	No speed was selected / speed selection in position „0“/“OFF“.	Select a speed and start the turntable.
Noisy sound	Is the drive belt properly attached?	Check the position of the drive belt. Is it too loose and needs to be changed?
Humming noises	Contact problems with the signal connections (e.g. cinch plugs, adapters for extensions)	Check all connections; reduce the level on the (pre-)amplifier to a low volume for acoustic checking of gross errors.
	Metal housing acts as an antenna and catches hum.	It can be helpful for conductivity to connect the metal parts of the turntable to the ground of the (phono) preamplifier. The turntable provides a grounding terminal for this purpose. Use a sufficiently thick wire to establish the ground connection.
	The pickup pins are mixed up, not connected correctly or defective.	Check the pin assignment of the pickup.
The music doesn't sound like usual	Wrong speed selected.	Check the record for recommended speed. There are also records in LP format (30 cm) that have to be played at 45 rpm ("maxi singles") and small records in single format (17 cm) that have to be played at 33 rpm (so-called "EP's").
	The turntable is spinning too fast/too slow.	Adjust the speed according to the operating instructions.



Loving music

User manual / Bedienungsanleitung

6. Technical data

concept Turntable

Construction details:	Resonance-optimised turntable; chassis comprises medium-density wood fibre (silver / black) or pressure-formed solid wood (wood / dark wood); upper layer incorporates high-tech satined plastic compound.
Speed options:	33 1/3, 45, 78rpm
Drive unit:	Decoupled and resonance damped 12V DC motor, flat belt-drive and plug-in power supply unit, designed for worldwide use with all networks and power frequencies.
Bearing:	Polished and tempered steel spindle in a sintered bronze housing, running on a teflon thrust-pad.
Platter:	30mm / 1.18 inch main platter, made out of synthetic material with high-density and excellent dimension / precision CNC machined aluminium sub-platter.
Speed accuracy (measured):	± 0.05%
Power consumption:	Max. consumption: 2.5 watts // Consumption in operation: 0.5 watts // Off mode: 0.0 watts
Total weight:	Approx. 7.5kg (incl. tonearm and cartridge)
Dimensions (W/D/H):	Approx. 16.54 x 13.78 x 4.92 inches (with tonearm)
Dimensions (W/D/H):	Approx. 420 x 350 x 125mm (with tonearm)
Manufacturer's warranty:	2 years*

Tonearm

concept

Satisfy Kardan

Construction details:	Radial tonearm, with friction free magnetic bearing technology.	Radial tonearm, with magnetic anti-skating.
Material:	Aluminium (silver), tonearm tube made of black aluminium.	Aluminium (black/silver), stainless steel, tonearm tube made of aluminium (black/silver) or carbon (silver).
Cartridge balance range:	2.5g - 17.0g	2.5g - 17.0g
Overhang:	17.56mm	17.12mm
Total length:	305.00mm	305.00mm
Effective length:	239.56mm	239.12mm
Mounting distance (tonearm pivot to spindle):	222.00mm	222.00mm
Offset angle:	24.16°	24.02°
Wiring:	1.1m Clearaudio Direct Wire PLUS terminated with RCA.	1.1m Clearaudio Direct Wire PLUS terminated with RCA.
Weight:	450g (incl. counter weight)	Satisfy Kardan Aluminium: 490g Satisfy Kardan Carbon: 480g
Manufacturer's warranty:	2 years*	2 years*

Cartridge

concept MM

concept mc

Total mass:	8.6g (± 0.2g)	8.0g
Frequency response:	20Hz - 20kHz	20Hz - 20kHz
Output voltage:	~ 3.3mV	0.4mV (at 5cm/sec)
Channel separation:	(1kHz): 20dB	> 28dB
Channel balance:	(1kHz): 2dB	< 0.5dB
Tracking ability:	80µm	80µm
Recommended tracking force:	2.2g (± 0.3g)	2.2g (± 0.2g)
Coil impedance (1kHz):	0.66kΩ	--
Coil inductance:	400mH	--
Load resistance:	47kΩ	11Ω
Load capacitance:	100pF	--
Cantilever:	Aluminium	Boron
Stylus shape:	Elliptical	Micro Line
Compliance:	15µ/mN	9µ/mN
Coil material:	--	OFC - copper
Cartridge body:	Aluminium	Aluminium-magnesium alloy with ceramic surface layer
Manufacturer's warranty:	2 years*	2 years*

* Provided that the warranty card is correctly completed and returned to **Clearaudio**, or your product is registered online at <https://clearaudio.de/en/service/registration.php>, within 14 days of purchase.

User manual / Bedienungsanleitung

Sehr verehrte **clearaudio** – Kundin, sehr verehrter **clearaudio** – Kunde,

mit dem **clearaudio concept** Plattenspieler beginnt der Aufbruch in eine neue Ära im Plattenspielerbau.

Der *concept* Plattenspieler zeichnet sich durch hervorragende Verarbeitungsqualität Made in Germany, fortschrittliche Technologien und Materialien sowie zeitlosem Design aus. Der *concept* wird wahlweise mit dem reibungsfreien, magnetgelagerten *concept* Tonarm oder unserem bewährtem Satisfy Kardan Aluminium Tonarm geliefert.

Abgerundet wird dieses Komplettpaket durch einen hochwertigen **clearaudio** Moving Magnet oder Moving Coil Tonabnehmer. Der *concept* ist werksseitig komplett eingestellt und spielbereit. Sogar die Auflagekraft des Tonabnehmers und das Anti-Skating sind einjustiert.

Das originelle und zeitlos moderne Design garantiert Spielfreude für Jahrzehnte!

Um die volle Qualität des *concept* Laufwerkes nutzen zu können, lesen Sie bitte diese Bedienungsanleitung aufmerksam durch. Alle Hinweise dienen dazu, Ihnen viele Jahre Musikgenuss zu bereiten und Fehlbedienungen zu vermeiden.

Wir bedanken uns bei Ihnen für Ihr Vertrauen und wünschen Ihnen viel Freude mit Ihrem neuen **clearaudio concept** Laufwerk.

clearaudio electronic GmbH

Passendes Zubehör von **clearaudio**:



Abdeckhaube für *concept*
Plattenspieler
(Art. Nr. AC120)

concept clamp
(Art. Nr. AC122)

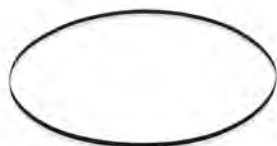
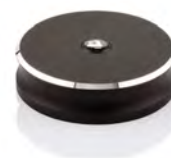

Ersatzriemen für *concept*
Plattenspieler
(Art. Nr. AC123)

Diese und viele andere Zubehörartikel finden Sie im **clearaudio** Onlineshop (www.analogshop.de) oder über Ihrem Fachhändler.



Sicherheitshinweise

1. Allgemeine Hinweise

Überprüfen Sie das Gerät vor der Inbetriebnahme auf vorhandene Schäden.
Ist das Gerät beschädigt, sollten Sie es nicht am Stromnetz anschließen!

Schließen Sie das Gerät niemals an, wenn es heruntergefallen oder nass geworden ist.
Kontaktieren Sie Ihren Händler um das Gerät überprüfen zu lassen.

Setzen Sie das Gerät niemals Regen oder Feuchtigkeit aus.

Das Netzkabel des Gerätes niemals mit feuchten oder nassen Händen anfassen.

Die regelmäßige Sichtkontrolle einer eventuell defekten Isolierung der Anschlussleitung ist darüber hinaus zu Ihrer eigenen Sicherheit empfehlenswert. Eine beschädigte Zuleitung sofort vom Fachmann auswechseln lassen!

Ziehen Sie niemals am Netzkabel um das Gerät auszustecken, sondern direkt am Stecker!

Das Innere des Gerätes ist wartungsfrei, öffnen Sie niemals das Gehäuse oder versuchen Sie das Gerät selbst zu reparieren. Dies kann zudem zu Garantieverlust führen.

Sollten Sie das Gerät über einen längeren Zeitraum nicht betreiben, empfehlen wir, das Netzteil vom Stromnetz zu trennen.

Der Plattenspieler besitzt keine automatische Endabschaltung. Sobald die Auslaufrille erreicht ist, muss der Tonarm mittels Handlift von der der Platte gehoben und der Plattenspieler manuell abgeschaltet werden.

Nicht für Kinder geeignet! Lieferumfang kann verschluckbare Kleinteile enthalten.

2. Bestimmungsgemäßer Gebrauch

Der *concept* ist ein Plattenspieler, zur Wiedergabe von Schallplatten.

Der bestimmungsgemäße Gebrauch des *concept* Laufwerks ist die Verwendung in Übereinstimmung mit den in der Bedienungsanleitung bereitgestellten Informationen.

Das Netzteil darf dabei nur mit den maximal zulässigen Anschlusswerten, gemäß den technischen Daten betrieben werden. Nicht bestimmungsgemäß ist jegliche andere Verwendung oder die Modifizierung des Netzteils.

3. Aufstellungsort

Das Gerät sollte nur auf ebenen Untergründen aufgestellt werden.

Vermeiden Sie Aufstellungsorte mit direkter Sonneneinstrahlung, Temperaturschwankungen sowie hohe Luftfeuchtigkeit. Ebenso sollten Sie Elektrogeräte nicht in der Nähe von Heizungen, Heizlampen oder anderen Geräten platzieren die Wärme produzieren.

Das Gerät ist für den Betrieb in beheizten Räumen konzipiert.

Auf dem Gerät dürfen keine Gegenstände mit offener Flamme aufgestellt werde (brennende Kerzen o.Ä.).

4. Überlastung

Das Produkt ist so konstruiert, dass es alle nötigen Sicherheitsbestimmungen einhält, dennoch sollten Sie das Gerät bei extremer Belastung nicht unbeaufsichtigt lassen.

User manual / Bedienungsanleitung

5. Pflege

Bitte verwenden Sie zur Reinigung der Acrylglas-elemente nur speziellen Acrylglasreiniger und keinesfalls Spiritus oder andere auf Alkohol basierende Flüssigkeiten (Gefahr von Oberflächenbeschädigung!).
Verwenden Sie auf keinen Fall aggressives Reinigungsmittel.

Verwenden Sie zum Reinigen keine trockenen Tücher, da dies elektrostatische Aufladung erzeugt.
Geeignete Reinigungs- und Pflegemittel von **clearaudio** sind über www.analogshop.de oder über den Fachhandel erhältlich.

Das Plattentellerlager sollte je nach Beanspruchung etwa alle zwei Jahre mit dem mitgelieferten Lageröl geschmiert werden. Es genügt, wenn Sie hierzu etwa 1 bis 2 Tropfen in die Lagerbuchse des *concept* Laufwerkes geben.

6. Gesundheitshinweise

Dauerhaft hohe Lautstärke kann zu diversen Schädigungen des Gehörs führen.
Gehen Sie verantwortungsbewusst mit hohen Lautstärken um!

7. Service

Das *concept* Laufwerk darf während der Garantiezeit nur vom Hersteller repariert werden, ansonsten erlischt der Garantieanspruch. Der Service für alle **clearaudio** Produkte sollte ausschließlich beim Fachhändler erfolgen.
Sollte trotz des hohen Fertigungsstandards ein Service erforderlich werden, muss der **clearaudio concept** über Ihren Fachhandel an **clearaudio** eingeschickt werden.

8. Transport

Beim Transport des **clearaudio concept** stets die Originalverpackung verwenden. Achten Sie darauf, das Gerät genauso zu verpacken, wie es ausgeliefert wurde. Nur in originalverpacktem Zustand ist ein sicherer Transport gewährleistet. Beim Verpacken umgekehrt verfahren, wie bei dem Aufbau und der Inbetriebnahme beschrieben.

Dabei ist unbedingt auf korrekte bzw. sichere Verpackung zu achten (Originalverpackung).

Bitte entfernen Sie zum Transport den Plattenteller vom Laufwerk und sichern Sie den Tonarm und den Nadelschutz des Tonabnehmers zusätzlich mit einem Klebestreifen.

Falls Sie Ihr *concept* Laufwerk transportieren oder versenden wollen, achten Sie bitte darauf, dass der Plattenteller immer mit der ausgefrästen Seite nach oben in die untere Verpackungsebene eingepackt wird und dass die Laufwerksfüße wieder zurück geschraubt werden!

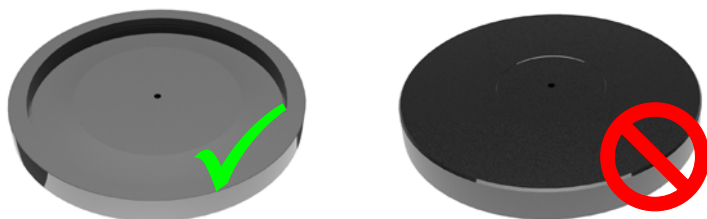

Clearaudio kann für Schäden, die beim Transport entstehen und die durch falsches Einpacken verursacht wurden, keine Haftung übernehmen.

9. Entsorgung



Dieses Produkt darf nicht zusammen mit Restmüll entsorgt werden.
WEEE Reg.Nr.: DE26004446

10. CE-Markierung

Dieses Elektronikprodukt entspricht den gültigen Richtlinien zur Erlangung des CE-Zeichens.



Inhaltssverzeichnis

1. Verpackungsübersicht.....	18
2. Lieferumfang.....	18
3. Aufbau und Inbetriebnahme	19 - 20
4. Wichtige Informationen.....	21 - 22
5. Fehlerbehebung	23 - 24
6. Technische Daten.....	25
Garantie Informationen	26 - 27

1. Verpackungsübersicht

Clearaudio hat eine spezielle Verpackung für Ihr *concept* Laufwerk entwickelt, welche einen sicheren Transport gewährleistet.

Bitte heben Sie diese Verpackung für eventuelle Transporte auf.

Obere Verpackungsebene:

concept Laufwerkskörper mit integrierter Motoreinheit, Tonarm und Tonabnehmer

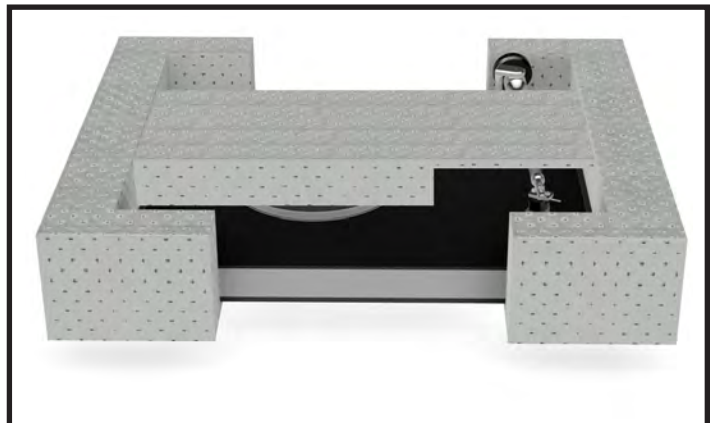

Untere Verpackungsebene:

Plattenteller,
Zubehörbox,
Bedienungsanleitung,
clearaudio Rücklieferschein,
Garantiekarte



Abb. 1: Verpackungsübersicht

2. Lieferumfang

- 1) Laufwerkskörper, Tonarm und Tonabnehmer, Riemen am Sub-Teller.
- 2) Plattenteller.
- 3) Zubehörbox: Wasserwaage, Innensechskantschlüssel (Größe 2), Netzteil inkl. Adapter, Lageröl, Bedienungsanleitung, **clearaudio** Rücklieferschein, Garantiekarte.

3. Aufbau und Inbetriebnahme

Der Aufbau und die Inbetriebnahme des *concept* Plattenspielers gestalten sich sehr einfach, da das Laufwerk, der Tonarm sowie der Tonabnehmer schon werksseitig vormontiert, eingestellt und im Hause **clearaudio** getestet wurden.

Der *concept* Plattenspieler benötigt eine waagerechte Aufstellfläche von mindestens 420 x 350 mm.

3.1

Nehmen Sie zuerst den vormontierten Laufwerkskörper aus der Verpackung heraus und stellen Sie diesen auf dem zukünftigen Aufstellort auf.

Der Riemen ist mit einer Tüte auf dem Sub-Teller fixiert, nehmen Sie diesen ab.



Abb. 2: Aufstellen des Laufwerkes

3.2

Legen Sie den Riemen um den Sub-Teller und den Pulley des Motors.



Abb. 3: Auflegen des Riemens

3.3

Nun können Sie mit beiden Händen den Plattenteller aus der unteren Verpackung entnehmen und vorsichtig von oben herab auf die Achse des Lagers setzen.

Hierbei ist darauf zu achten, dass die ausgefräste Seite auf den Sub-Teller sitzt.

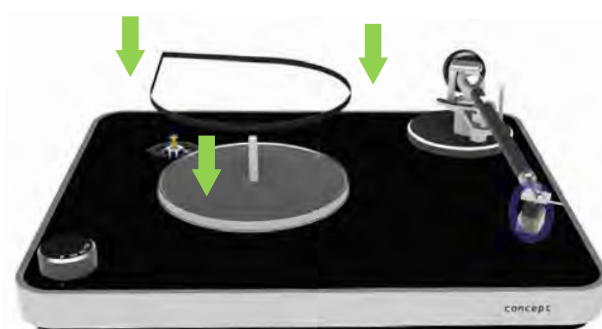

Abb. 4: Aufsetzen des Plattentellers

3.4

Entfernen Sie nun bitte auch vorsichtig den Sicherheitsstreifen und weitere Sicherungsmaterialien vom Tonarm und dem Tonabnehmer.



Abb. 5: Entfernen der Sicherungsmaterialien

3.5

Da Ihr **clearaudio concept** Plattenspieler werksseitig schon komplett voreingestellt wurde, richten Sie das Laufwerk nur noch mit der mitgelieferten Wasserwaage in waagerechter Lage aus.

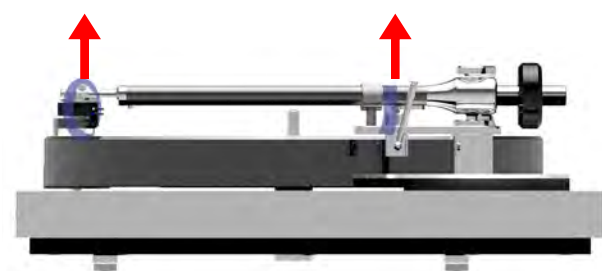

Abb. 6: Ausrichten des Laufwerkes

3.6

Sollte sich die Blase der Wasserwaage nicht mittig im schwarzen Kreis befinden, können Sie durch Verstellen der Fußhöhe die genaue waagerechte Ausrichtung Ihres Laufwerkes erreichen. Hierzu drehen Sie bitte die unteren Einheiten der Laufwerksfüße vorsichtig auf, stellen Ihre gewünschte Höhe ein und sichern diese durch Festdrehen der Kontermutter. Diese finden Sie auf der Laufwerksunterseite.

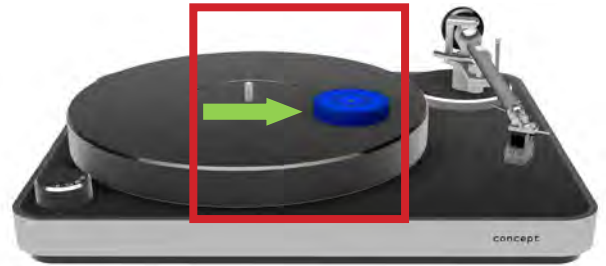

Abb. 7: Einstellung der Laufwerksfüße

3.7

Verbinden Sie abschließend den Netzadapter mit der Netzbuchse des Plattenspielers und der Stromquelle.

Die Tonarmkabel verbinden Sie mit Ihrer PhonoVorstufe (roter Stecker = rechter Kanal, schwarzer Stecker = linker Kanal).

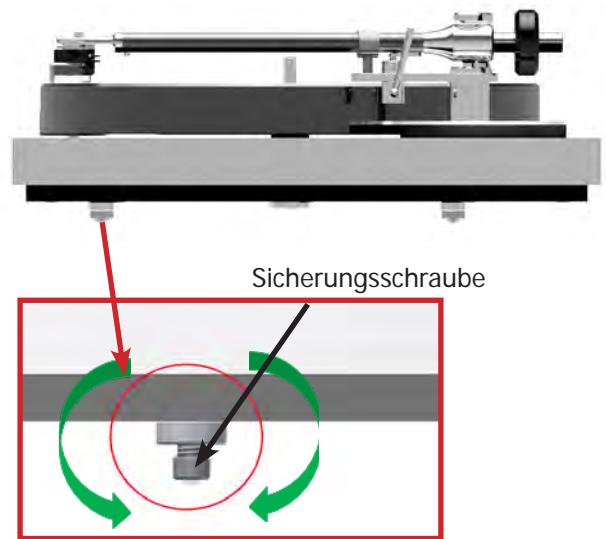

Abb. 8: Netzadapter des Laufwerkes

Ihr **clearaudio concept** Plattenspieler ist nun komplett aufgebaut und spielbereit!

Clearaudio wünscht Ihnen viel Freude beim Musikhören!

4. Wichtige Informationen

4.1 Einstellung der Auflagekraft (tracking force)

Zu Überprüfung oder Einstellung der Auflagekraft nehmen Sie bitte immer die LP vom Plattenteller ab. Die empfohlene Auflagekraft beträgt für den **clearaudio concept MM** Tonabnehmer 2,2 g ($\pm 0,3$ g) und für den **clearaudio concept mc** Tonabnehmer 2,2 g ($\pm 0,2$ g). Die Auflagekraft ist bereits ab Werk voreingestellt.

4.2 Einstellung der Tonarmhöhe

Da bei Auslieferung alle Parameter des *concept* Laufwerks schon ab Werk eingestellt sind, muss eine Einstellung des Tonarms nicht erfolgen. Wenn Sie trotzdem die Tonarmhöhe anpassen wollen, wenden Sie sich bitte an Ihren Händler.

Ihr Händler hat die Möglichkeit die Tonarmhöhe an der seitlich integrierten Schraube in der Tonarmbasis anzupassen.



Abb. 9: Einstellung der Tonarmhöhe

Clearaudio übernimmt keine Haftung für Schäden, die durch persönliches Handhaben entstehen. Bitte wenden sie sich immer an Ihren Fachhandel!

4.3 Einstellung des Anti-Skating

Da bei Auslieferung alle Parameter des *concept* Laufwerks schon ab Werk eingestellt sind, muss eine Einstellung des Anti-Skating nicht erfolgen.

Wenn Sie trotzdem das Anti-Skating verändern wollen, wenden Sie sich bitte an Ihren Händler.

Ihr Fachhändler findet die Anti-Skating-Schraube auf der Unterseite des *concept* Laufwerks.



Abb. 10: Einstellung des Anti-Skating

Clearaudio übernimmt keine Haftung für Schäden, die durch persönliches Handhaben entstehen. Bitte wenden Sie sich immer an Ihren Fachhandel!

4.4 Einstellung der Geschwindigkeit

Durch die Drehzahleinstellung (Geschwindigkeit) des *concept* Laufwerks vor Auslieferung, ist eine Überprüfung vor der Erstinbetriebnahme nicht mehr nötig.

Falls Sie im Laufe der Zeit die Drehzahl Ihres Plattenspielers selbst überprüfen und so optimal und präzise wie nur möglich einstellen wollen, empfehlen wir Ihnen die Verwendung einer Stroboscope Testschallplatte (Art. Nr. AC038) und zusätzlich das "Speed Light" (Art. Nr. AC039, beides erhältlich unter: www.analogshop.de).

Auf der Rückseite des Laufwerks (in der Nähe des Netzanschlusses) befinden sich drei Einstelltrimmer:

- Trimmer links = Einstellung 78 U/min
- Trimmer mitte = Einstellung 45 U/min
- Trimmer rechts = Einstellung 33 1/3 U/min
(in der Nähe des Netzanschlusses)



Abb. 11: Platzierung der Trimmer

5. Fehlerbehebung

Sollten Sie ein Problem mit Ihrem *concept* Plattenspieler haben, überprüfen Sie zuerst mögliche Ursachen, um eine Fehlbedienung auszuschließen.

Sollte der Fehler weiterhin bestehen, wenden Sie sich bitte an Ihren Händler!

Versuchen Sie niemals das Gerät zu öffnen und/oder selbst zu reparieren, dies führt zu Garantieverlust!

Fehler	Ursache	Maßnahme
Das Gerät lässt sich nicht einschalten.	Ist das Netzkabel richtig angeschlossen?	Überprüfen Sie den Anschluss.
Kein Ton	Der Tonarm und die Phonovorstufe sind nicht korrekt mit einander verbunden.	Überprüfen Sie die Kabelverbindung zwischen Tonarm und Verstärker.
	Ist der Verstärker eingeschaltet?	Überprüfen Sie die Stromzufuhr des Verstärkers.
	Die Lautstärke am Verstärker/ Lautsprecher ist zu niedrig eingestellt bzw. auf „mute“.	Überprüfen Sie die Lautstärke-einstellungen Ihrer Hifi-Kette.
	Ist die Schutzkappe des Tonabnehmers noch angebracht?	Nehmen Sie die Schutzkappe des Tonabnehmers ab.
	Befindet sich der Tonarm in der Hebe position?	Senken Sie den Tonarm in der Einlaufrille ab.
	Ist die Abtastnadel beschädigt?	Überprüfen Sie Abtastnadel und lassen Sie den Tonabnehmer ggfs. von einem Spezialisten überprüfen.
Schlechter Ton / Rauschen	Ist die Schallplatte oder der Nadelträger verschmutzt oder beschädigt?	Reinigen Sie die Schallplatte / bzw. den Tonabnehmer. Clearaudio bietet viele hilfreiche Zubehörprodukte zur Pflege und Reinigung an. Bei Beschädigung empfehlen wir eine Begutachtung durch einen Spezialisten und ggfs. einen Austausch.
	Ist der Tonabnehmer ordnungsgemäß in den Tonarm eingesetzt?	Überprüfen Sie die Montage anhand der entsprechenden Bedienungsanleitung und korrigieren Sie diese wenn notwendig.
	Ist eine zu hohe Auflagekraft eingestellt?	Justieren Sie die Auflagekraft.
	Ist am Verstärker die richtige Betriebsart (MM / MC) eingestellt?	Überprüfen Sie die Einstellungen Ihrer Phonovorstufe.
	Der Vor-/ Verstärker hat nicht genug Verstärkung.	Überprüfen Sie die Einstellungen Ihrer Phonovorstufe.
	Vor-/ Verstärker ist fehlangepasst.	Vertauschen Sie am Plattenspieler die Stecker, die an den beiden Ausgängen links und rechts angeschlossen sind.

Nadel hüpfet oder rutscht über die Platte	Ist die Schallplatte oder der Nadelträger verschmutzt oder beschädigt?	Reinigen Sie die Schallplatte / bzw. den Tonabnehmer. Clearaudio bietet viele hilfreiche Zubehörprodukte zur Pflege und Reinigung an. Bei Beschädigung empfehlen wir eine Begutachtung durch einen Spezialisten und ggfs. einen Austausch.
	Ist eine zu hohe Auflagekraft eingestellt?	Justieren Sie die Auflagekraft.
	Ist die Platte verformt oder verkratzt?	Verwenden Sie eine Plattenklemme oder ersetzen Sie die Schallplatte.
	Ist der Plattenspieler in Waage?	Überprüfen Sie die Ausrichtung des Plattenspielers und justieren Sie diese wenn nötig nach.
Plattenteller dreht nicht	Ist der Antriebsriemen richtig angebracht?	Überprüfen Sie ob der Antriebsriemen richtig sitzt.
	Ist das Netzkabel richtig angeschlossen?	Überprüfen Sie den Anschluss.
	Es wurde keine Geschwindigkeit angewählt / Geschwindigkeitsauswahl in Position „0“ / „OFF“	Wählen Sie eine Drehzahl und starten Sie somit den Plattenspieler.
Ton leiert	Ist der Antriebsriemen richtig angebracht?	Überprüfen Sie den Antriebsriemen. Sitzt er richtig? Ist er zu locker und muss gewechselt werden?
Brummgeräusche	Kontaktprobleme bei den Signal-Verbindungen (z.B. Cinch-Stecker, Adapter für Verlängerungen)	Alle Verbindungen überprüfen; für akustische Kontrolle grober Fehler den Pegel am (Vor-) Verstärker auf geringe Lautstärke reduzieren.
	Metallgehäuse wirkt als Antenne und fängt sich Brummen ein.	Es kann hilfreich sein, die Metallteile des Plattenspielers leitend mit der Masse des (Phono-) Vorverstärkers zu verbinden. Zu diesem Zwecke stellt der Plattenspieler eine Erdungsklemme bereit. Nutzen Sie eine ausreichend dicke Litze zum Herstellen der Masseverbindung.
	Die Pins des Tonabnehmers sind vertauscht, nicht richtig angeschlossen oder defekt.	Pin Belegung des Tonabnehmers überprüfen.
Die Musik klingt nicht wie gewohnt	Falsche Drehzahl gewählt.	Schauen Sie auf der aufgelegten Schallplatte nach, mit welcher Drehzahl diese abgespielt werden muss. Es gibt auch Platten im LP-Format (30 cm), die mit 45 Upm abgespielt werden müssen („Maxi-Singles“) und kleine Platten im Single-Format (17 cm), die mit 33 Upm abgespielt werden müssen (sog. „EPs“).
	Das Laufwerk dreht zu schnell / zu langsam.	Stellen sie die Geschwindigkeit anhand der Bedienungsanleitung nach.



Loving music

User manual / Bedienungsanleitung

6. Technische Daten

concept Laufwerk

Konstruktionsprinzip:	Resonanzoptimiertes Laufwerk, Laufwerkskörper aus mitteldichter Holzfaser (silver / black) oder unter Hochdruck verdichteten Massivholzschichten (wood / dark wood), Deckplatte aus speziell satiniertem Kunststoff.
Drehzahlbereich:	33 1/3, 45, 78 U/min
Antrieb:	Entkoppelter und extrem laufruhiger 12 Volt Gleichstrommotor, Antrieb mit geschliffenem Flachriemen, Steckernetzteil ausgelegt für weltweiten Einsatz für alle Netze und Netzfrequenzen.
Lager:	Polierte und gehärtete Stahlachse in einer Bronzebuchse, läuft auf einem Teflonspiegel.
Plattenteller:	Solider 30 mm Plattenteller aus technischen Kunststoffen mit hoher Dichte und ausgezeichneter Dimensionsstabilität / CNC-präzisionsgedrehter Aluminium Sub-Teller.
Gleichlauf (bewertet) weniger als:	± 0,05 %
Leistungsaufnahme:	Max. Leistungsaufnahme: 2,5 Watt // Im Betrieb: 0,5 Watt // Ausgeschaltet: 0,0 Watt
Gewicht:	ca. 7,5 kg (inkl. Tonarm und Tonabnehmer)
Abmessungen (B/T/H):	ca. 420 x 350 x 125 mm (mit Tonarm)
Herstellergarantie:	2 Jahre*

Tonarm

concept

Satisfy Kardan

Konstruktionsprinzip:	Radial-Tonarm, mit reibungsfreier Magnet-Technologie.	Radial-Tonarm, mit magnetischem Anti-Skating.
Material:	Aluminium (silber), silber), Tonarmrohr aus schwarzem Aluminium	Aluminium (schwarz/silber), Edelstahl, Tonarmrohr aus Aluminium (schwarz/silber) oder Karbon (silber)
Justierbare Tonabnehmer:	2,5 g - 17,0 g	2,5 g - 17,0 g
Überhang:	17,56 mm	17,12 mm
Gesamtlänge:	305,00 mm	305,00 mm
Effektive Länge:	239,56 mm	239,12 mm
Montage-Abstand (Tonarm-drehpunkt zu Spindel):	222,00 mm	222,00 mm
Kröpfungswinkel:	24,16°	24,02°
Signalkabel:	1,1 m clearaudio Direct Wire PLUS konfektioniert mit Cinch.	1,1 m clearaudio Direct Wire PLUS konfektioniert mit Cinch.
Gewicht:	450 g (inkl. Gegengewicht)	Satisfy Kardan Aluminium: 490 g Satisfy Kardan Carbon: 480 g
Herstellergarantie:	2 Jahre*	2 Jahre*

Tonabnehmer

concept MM

concept mc

Masse des Gesamtsystems:	8,6 g (± 0,2 g)	8,0 g
Frequenzgang:	20 Hz - 20 kHz	20 Hz - 20 kHz
Ausgangsspannung:	~ 3,3 mV	0,4 mV (bei 5 cm/sec)
Kanaltrennung:	(1 kHz): 20 dB	> 28 dB
Kanalbalance:	(1 kHz): 2 dB	< 0,5 dB
Abtastfähigkeit:	80 µm	80 µm
Empfohlenes Auflagegewicht:	2,2 g ± (0,3 g)	2,2 g (± 0,2 g)
Spulenimpedanz (1kHz):	0,66 kΩ	--
Spuleninduktivität:	400 mH	--
Lastwiderstand:	47 kΩ	11 Ω
Kapazitive Last:	100 pF	--
Nadelträger:	Aluminium	Bor
Diamantschliff:	Elliptisch	Micro Line
Nadelnachgiebigkeit:	15 µ/mN	9 µ/mN
Material der Spulen:	--	Kupfer
Systemkörper:	Aluminium	Aluminium-Magnesium Legierung mit keramischer Beschichtung
Herstellergarantie:	2 Jahre*	2 Jahre*

* Nur bei korrekt ausgefüllter und eingesandter Garantiekarte an clearaudio oder online registrierter Garantie innerhalb von 14 Tagen (<https://clearaudio.de/de/service/registration.php>).

User manual / Bedienungsanleitung

The full, extended warranty period for the *concept* turntable is 2 years. To receive this full **Clearaudio** warranty, you must either complete and return the relevant section of the warranty registration card to **Clearaudio**, or register your product online at <https://clearaudio.de/en/service/registration.php>, within 14 days of purchase.

Otherwise only the legal warranty can be considered.

The full 2 year warranty can only be honoured if the product is returned in its original packing.

Um die volle **clearaudio** Garantie (für *concept* 2 Jahre) in Anspruch nehmen zu können, senden Sie uns bitte die beigelegte Garantiekarte innerhalb von zwei Wochen korrekt und vollständig ausgefüllt zu oder registrieren Sie die Garantie online unter <https://clearaudio.de/de/service/registration.php>, da sonst nur die gesetzliche Gewährleistung berücksichtigt werden kann. Nur wenn das Produkt in der Originalverpackung zurückgeschickt wurde kann **clearaudio** die Garantiezeit von 2 Jahren gewährleisten.



ENGLISH WARRANTY

For warranty information, contact your local **Clearaudio** distributor.

RETAIN YOUR PURCHASE RECEIPT

Your purchase receipt is your permanent record of a valuable purchase. It should be kept in a safe place to be referred to as necessary for insurance purposes or when corresponding with **Clearaudio**.

IMPORTANT

When seeking warranty service, it is the responsibility of the consumer to establish proof and date of purchase.

Your purchase receipt or invoice is adequate for such proof.

FOR U.K. ONLY

This undertaking is in addition to a consumer's statutory rights and does not affect those rights in any way.



FRANÇAIS GARANTIE

Pour des informations sur la garantie, contacter le distributeur local **Clearaudio**.

CONSERVER L'ATTESTATION D'ACHAT

L'attestation d'achat est la preuve permanente d'un achat de valeur. La conserver en lieu sûr pour s'y reporter aux fins d'obtention d'une couverture d'assurance ou dans le cadre de correspondances avec **Clearaudio**.

IMPORTANT

Pour l'obtention d'un service couvert par la garantie, il incombe au client d'établir la preuve de l'achat et d'en corroborer la date. Le reçu ou la facture constituent des preuves suffisantes.



DEUTSCH GARANTIE

Bei Garantiefragen wenden Sie sich bitte zunächst an Ihren **Clearaudio** Händler. Heben Sie Ihren Kaufbeleg gut auf. WICHTIG!

Die Angaben auf Ihrer Quittung erlauben uns die Identifizierung Ihres Gerätes und belegen mit dem Kaufdatum die Dauer Ihrer Garantie-Ansprüche. Für Serviceleistungen benötigen wir stets die Gerätenummer. Diese finden Sie auf dem Typenschild auf der Rückseite des Gerätes oder auch in der beigelegten Garantie-Registrierkarte.



NEDERLANDS GARANTIE

Voor inlichtingen omtrent garantie dient u zich tot uw plaatselijke **Clearaudio**.

UW KWITANTIE, KASSABON E.D. BEWAREN

Uw kwitantie, kassabon e.d. vormen uw bewijs van aankoop van een waardevol artikel en dienen op een veilige plaats bewaard te worden voor evt, verwijzing bijv, in verbend met verzekering of bij correspondentie met **Clearaudio**.

BELANGRIJK

Bij een evt, beroep op de garantie is het de verantwoordelijkheid van de consument een gedateerd bewijs van aankoop te tonen. Uw kassabon of factuur zijn voldoende bewijs.



Loving music

User manual / Bedienungsanleitung

ITALIANO GARANZIA

L'apparecchio è coperto da una garanzia di buon funzionamento della durata di un anno, o del periodo previsto dalla legge, a partire dalla data di acquisto comprovata da un documento attestante il nominativo del Rivenditore e la data di vendita. La garanzia sarà prestata con la sostituzione o la riparazione gratuita delle parti difettose. Non sono coperti da garanzia difetti derivanti da uso improprio, errata installazione, manutenzione effettuata da personale non autorizzato o, comunque, da circostanze che non possano riferirsi a difetti di funzionamento dell'apparecchio.

Sono inoltre esclusi dalla garanzia gli interventi inerenti l'installazione e l'allacciamento agli impianti di alimentazione. Gli apparecchi verranno riparati presso i nostri Centri di Assistenza Autorizzati. Le spese ed i rischi di trasporto sono a carico del cliente. La casa costruttrice declina ogni responsabilità per danni diretti o indiretti provocati dalla inosservanza delle prescrizioni di installazione, uso e manutenzione dettagliate nel presente manuale o per guasti dovuti ad uso continuato a fini professionali.

ESPAÑOL GARANTIA

Para obtener información acerca de la garantía póngase en contacto con su distribuidor **Clearaudio**.

GUARDE SU RECIBO DE COMPRA

Su recibo de compra es su prueba permanente de haber adquirido un aparato de valor, Este recibo deberá guardarlo en un lugar seguro y utilizarlo como referencia cuando tenga que hacer uso del seguro o se ponga en contacto con **Clearaudio**.

IMPORTANTE

Cuando solicite el servicio otorgado por la garantía el usuario tiene la responsabilidad de demostrar cuándo efectuó la compra. En este caso, su recibo de compra será la prueba apropiada.



Loving music

clearaudio electronic GmbH

Spardorfer Straße 150
91054 Erlangen
Germany

Phone /Tel.: +49 9131 40300 100

Fax: +49 9131 40300 119

www.clearaudio.de

www.analogshop.de

info@clearaudio.de



Handmade in Germany

Clearaudio Electronic accepts no liability for any misprints.

Technical specifications are subject to change or improvement without prior notice.

Product availability is as long as stock lasts.

Copies and reprints of this document, including extracts, require written consent from

Clearaudio Electronic GmbH, Germany.

Änderungen bleiben vorbehalten. Lieferbar solange Vorrat reicht. Für Druckfehler keine Haftung.
Irrtümer vorbehalten- Kopien und Abdrucke – auch nur auszugsweise – bedürfen der schriftlichen
Genehmigung durch die **clearaudio electronic GmbH.**

2022